

# PLENUE R

使用指南 版本. 1.0 CT

---

---

## 感謝您選擇 COWON 產品。

歡迎使用 PLENUE 數碼產品。

本手冊將幫助您瞭解播放器並提供有用的安全提示。

為了達到最佳數碼娛樂體驗, 請在使用產品之前仔細閱讀本手冊。

---

產品規格若有變更恕不另行通知。  
本手冊所提供的圖像可能與實際產品不同。

---

## 專利權告知

---

### COWON 網站

- + 如需關於 PLENUE R 和其他 COWON 產品的更多詳細資料, 請造訪 <http://www.COWON.com>
- + 可以在網站中瞭解公司的最新新聞以及免費下載最新韌體。
- + 對於首次使用產品的使用者, 我們提供了 FAQ 部份和線上使用者指南。
- + 請在我們的網站上提供產品背面的序號, 以註冊會員的身分加入我們。
- + 作為註冊會員, 您將可獲得一對一線上諮詢以及透過電子郵件瞭解最新的新聞和活動。

---

### 總述

- + COWON 與 PLENUE 皆為本公司註冊商標。
- + 本公司擁有本說明書之著作權, 禁止將本說明書局部或全部任意轉貼節錄。
- + 本公司僅遵唱片/影片/遊戲相關法令。建議客戶也遵守相關的法律規定。
- + 請造訪我們的網站 <http://www.COWON.com> 並以註冊會員的身分加入我們。您將可獲得和享受僅向註冊會員提供的各種好處。
- + 圖例, 圖表, 相片和產品規格若有變更和更新, 恕不另行通知。

---

### 關於 BBE

- + 本產品獲 BBE Sound, Inc (USP4638258, 5510752 和 5736897) 授權生產。
- + BBE 和 BBE 圖示係 BBE Sound, Inc. 的註冊商標。

---

## 目錄

<b>使用之前!</b>	<b>5</b>	<b>使用產品</b>	<b>18</b>
預防措施		播放畫面	
包裝元件		音樂選擇	
部件和功能		音樂設定	
按鈕		詳細設定	
<b>基本用法</b>	<b>11</b>	<b>其他說明</b>	<b>24</b>
連接電源 / 充電		產品規格	
與電腦連接及移除			
插入及取出 microSD 記憶卡		<b>疑難排解</b>	<b>26</b>
使用耳機模式			
音源LED提示			
連接平衡端口			
使用藍芽			
韌體升級			

## 預防措施

對於使用者使用不當及不遵守本手冊中所述的指南而對產品造成的任何損壞或失效，公司概不負責。以下指南內容共同適用於本公司所有產品。

- + 除了本手冊中描述的用途之外，請勿將本產品用作其他目的。
- + 處理手冊，產品包裝材料，附件等時應小心謹慎，避免劃傷或損傷您的身體。
- + 為了您的安全起見，請不要在駕駛時觀賞播放器中儲存的視訊，圖片和文字。在駕駛時操作播放器的其他功能也非常危險，並且可能導致嚴重交通意外。
- + 駕車，鍛鍊或散步時佩帶耳機可能會影響駕駛，使人聽覺模糊或妨礙辨識緊急信號，警示，通告，駛近的車輛和他人講話。這麼做在某些地區還有可能是非法的。
- + 請勿在產品表面使用清潔劑或其他化學藥品以避免脫色。請用軟布小心擦拭沾污的部位。
- + 請勿讓產品暴露在 0°C 以下的冷空氣或 40°C 以上的酷熱溫度中，例如，在汽車內。這樣做可能會導致您的播放器嚴重損毀。
- + 請勿讓您的播放器暴露在水中，或長時間期將它放置在潮濕或濕氣重的地方。若播放器由於上述潮濕情況而損毀，此類產品故障 將分類為使用者錯誤使用，並且將不能再獲得保固服務。
- + 當使用的產品有顯示器時例如 (LCD, AMOLED, 或觸摸板)，請格外

- 小心不要讓外來衝擊和壓力損害它。如果損害是由於上述情況發生，保修可能無效。
- + 請勿嘗試分解播放器。分解將使所有的保固無效，而且裝置將永久失去任何保固服務的資格。
- + 將電纜連接到您的播放器或電腦時方向要正確。不正確連接電纜可能會損毀您的播放器或電腦。請勿彎曲電纜或讓它被重物壓到。
- + 本產品充電時，請避免於啟動中之供熱裝置周圍或難以釋放熱能的高溫環境中進行。以棉被覆蓋本產品等阻斷自然釋放熱能，抑或是以非正常的方式使產品溫度升高時，可能會導致著火或故障。
- + 若在使用產品時嗅到播放器傳出燒焦的氣味或發現過熱，請按 RESET 按鈕停止使用，然後與購買商店聯絡。
- + 雙手潮濕時觸摸播放器可能會導致損毀和故障。只有在抹乾雙手之後才拿取電源插頭 (否則可能會發生觸電事故)。
- + 長期在高音量 (85dB 及以上) 下聆聽可能會損害您的聽覺。
- + 為了保護您起見，請在光線明亮的位置使用播放器，這樣 LCD 屏幕不會過度損傷您的眼睛。

## 預防措施

- + 在存在很多靜電的地方使用播放器可能會導致故障。
- + 本產品使用藍芽無線技術，最遠可連接至10m，下列情況中，可能會發生噪音，斷訊或動作異常。
  - 手持本產品或將本產品放入手提包使用等妨礙訊號傳送時。
  - 有傳播障礙物(人, 金屬, 牆壁等)時。
  - 周圍使用無線LAN, 微波爐, 智慧型手機等裝置時。
- + 若主要將此裝置用作儲存裝置，建議在使用之前備份所有資料。本公司對於數據損失概不負責。
- + 所有儲存在播放器中的資料會在維修服務後被刪除。我們的服務中心在修理播放器時不會備份檔案。修繕過程中儲存於產品中的資料可能會被刪除，本公司對於資料遺失概不負責。
- + 將播放器放在陰涼處，避免陽光直射，否則可能會導致變形，損毀內部電路或 LCD 螢幕。
- + 請務必使用本公司所提供之各種原廠纜線。
- + 如果您使用的產品有附 AC 電源變壓器，請使用 COWON 提供的原廠充電器。
- + 連接到電腦時，請僅使用主板或 USB擴充卡的USB接口。使用外接式 USB 集線器將不保證操作正確 (例如，鍵盤上的 USB 埠，或外接式 USB 集線器)。
- + 若要格式化內建記憶體，選取本手冊中指定的系統檔案格式 (如 FAT32 / FAT16 / NTFS)。
- + 出現閃電或雷雨時務必中斷電腦和 USB 電源配接器的電源，以預防對使用者產生危險或火災的危險。
- + 將播放器遠離磁鐵和直接磁場，因為它們會導致故障。
- + 請勿掉落產品或讓它受到任何嚴重撞擊，這將導致故障或裝置失效以及保固無效。
- + 若發現電池出現任何異常 (例如膨脹)，請立即按 RESET 按鈕停止使用，然後與購買商店聯絡。
- + 產品的價格會因無法預期的商業情況而波動。本公司不支援價格補償。
- + <Mac OS的用戶>  
產品從個人電腦移除時，必須進行 '退出' 程序。

使用之前!

## 包裝元件

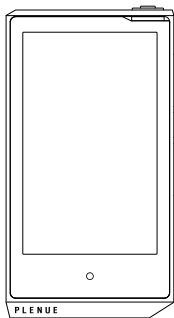

PLENUE R

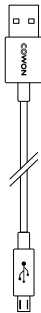

Micro USB 纜線



快速指南



保修卡

\* 實際的包裝內容可能與上面的圖片有所不同。

使用之前!

## 部件和功能

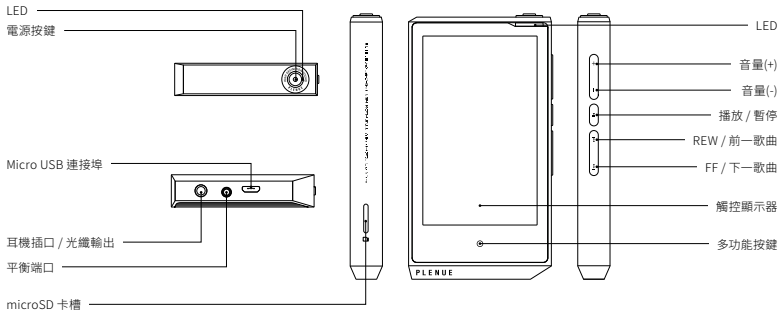





## 按鈕



### 開啟 / 關閉電源

按住  按鈕，即可開啟產品。在產品開啟時，按住  按鈕，即可關閉產品。

### 鎖定 On / Off <sup>1), 2)</sup>

輕觸顯示器開/關按  鍵，即可打開或關閉畫面。



### 增強音量 / 降低音量 <sup>3)</sup>

可調整的音量共有 140 級。每個階層是以 0.5dB 的調整音量。  
按住按鈕可以快速調高或調低音量。



### 播放 / 暫停

按下按鈕可以播放曲目。播放時，按下按鈕即可暫停曲目。



### 前一歌曲 / 下一歌曲

快速按下可以選取上一個或下一個曲目。

### 倒轉 / 向前快轉

按住可以倒轉或向前快轉。



### 多功能按鍵 <sup>4)</sup>

點按多功能按鍵，即可快速切換至播放畫面，音樂清單，設定或音量調整畫面。

<sup>1)</sup> 若現在開啟畫面鎖定功能，可能導致顯示器的調整功能受限。  
鎖定畫面可在「設定 ▶ 系統 ▶ 螢幕鎖定」進行設置。

<sup>2)</sup> 如果在產品開啟時關閉螢幕，LED 將會閃爍白色。

<sup>3)</sup> 使用期間，如果按鈕或觸控式螢幕沒有反應，請按住音量 + 和 - 按鍵 6 秒以上，進行重設。

<sup>4)</sup> 多功能按鍵可在「設定 ▶ 系統 ▶ 多功能按鍵」進行設置。

※ 有可能限制除電源按鍵之外的其他按鍵操作。  
「按鍵鎖定」可在「設定 ▶ 系統 ▶ 按鍵鎖定」進行設置。

## 按鍵 - 音量調整畫面

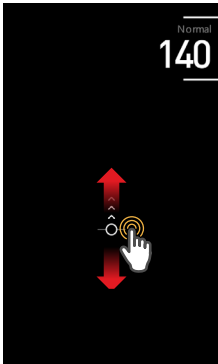

於音量調整畫面中上·下拖曳觸控顯示器, 即可透過140階調整音每個階層是以 0.5dB 的調整音量。

若於系統設定中將多功能按鈕設為音量, 則點擊多功能按鈕時便會前往音量調整畫面。  
在音乐播放界面中, 触摸上端状态栏的音量图标亦可切换到音量调整界面。

\* 长期在高音量 (85dB 或更高) 下聆听可能会损害您的听觉。

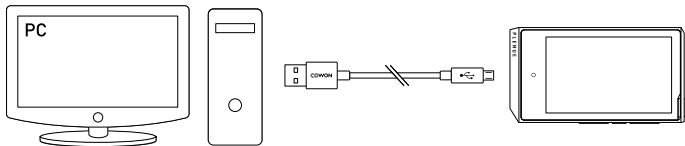

## 連接電源和 / 充電



1. Micro USB 纜線能連接電腦和 Micro USB 連接埠。
2. LED 會指示電池充電狀態。(紅色 - 充電中, 綠色 - 充電完成)

- PLENUER R 也可以使用智慧型電話的正版 Micro USB DC 轉接器來充電。如果使用 5V/2A 或以上的 Micro USB DC 轉接器, 大約 3小時就會完成充電。若一邊充電一邊使用產品, 充電時間可能有所不同。
- 確保直接將裝置連接到電腦背面的 USB 連接埠。若電源供應來自前面的 USB 連接埠或者電壓不穩定的USB連接埠, 則裝置可能無法建立連線或者充電。
- 在第一次使用前或有一段時間未使用產品後, 請將產品充飽電。
- 為了您的安全, 請勿在毛毯下或密閉空間等袋子裡充電。請在開放空間為產品充電。

## 與電腦連接及移除

1. 使用 Micro USB 纜線將 PLENUE R 連接到您的電腦。
2. 按住  按鍵，即可開啟產品。
3. 連線影像隨即出現在 PLENUE R 畫面上。
4. 另請務必檢查「我的電腦」或「Windows 檔案總管」，瞭解 PLENUE R 是否已正確連接到電腦。
5. 使用 PLENUE R 可以複製您想要聆聽的曲目。
6. 完成後，按一下系統匣上的  圖示以從電腦安全地移除 PLENUE R。
7. 按一下快顯訊息。



8. 确认是否安全删除硬件之后, 将PLENUE R与PC分开。



- 產品可以辨識的檔案和資料夾數目上限：70,000 / 70,000 (microSD)

- 執行「安全地移除硬體」功能後再拔下產品。

- 以下訊息可能會隨機出現,但它並不表示產品有故障。再試一次即可。



- 若您的作業系統沒有顯示「安全地移除硬體」視窗,請在完成所有的傳輸操作之後,中斷播放器的連接。

- 在 Linux 和 Mac OS 上,僅提供簡單的檔案傳輸操作。

## 插入及取出 microSD 記憶卡

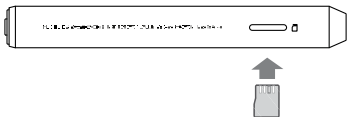

1. 依圖所示，將 microSD 記憶卡正確地放入 microSD 卡槽。輕輕地按下卡片，即可插入。
2. 當資料庫自動重新整理時，您就可以檢視 microSD 記憶卡上的音樂檔案。
3. 取出 microSD 記憶卡時，請關閉電源，然後按下 microSD 記憶卡，即可取出。

\* 請務必關機後取出microSD卡，以保護存儲在microSD卡裡的數據。

## 使用耳機模式



PLENUE R 提供的「耳機模式」可以增加輸出，以便與高阻抗耳機搭配使用。

1. 在「設定 ▶ 音樂 ▶ 耳機模式」中開啟再關閉「耳機模式」。
2. 右上角的圖示會根據「耳機模式」而變更。

\* 當開啟「耳機模式」時，輸出會增加，因此，請小心使用。

## 音源LED提示

PLENUE R會根據音源的種類變更LED顏色。

顏色	音源
 Cyan	一般音質
 Magenta	高音質 (音源超過48kHz或24bit以上)
 Yellow	DSD / DXD

## 連接平衡端口

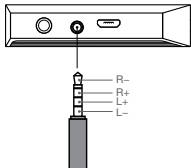

排列平衡端口插

PLENUE R支持以+,-輸出音效訊號的高品質平衡端子。

1. 將支持平衡線纜的耳機與頭戴式耳機連接於平衡端口(2.5mm)。
2. 將接收機連到平衡端子後,請確認界面右上端圖標狀態。(  )

\* 如果將接收機連到非平衡端子,則產品右上端上的圖標會改變。(  )

\* 平衡輸出與非平衡輸出不可同時輸出。

## 使用藍芽

與支援藍芽的裝置連接後即可聽音樂。可於「設定 ▶ 藍芽」中設定藍芽。

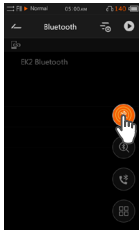

1. 開啟藍芽。

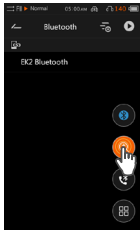

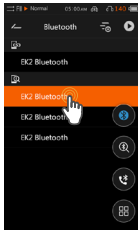

2. 偵測配對裝置。  
+ 請將裝置放於1m以內。  
+ 50秒後偵測自動結束。

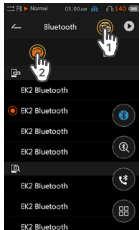

3. 選擇並連接偵測到的裝置。



4. 依序點選    即可修改裝置名稱。

- 選擇已連接的裝置，即可中斷裝置的藍芽連結。
- 依序點選   即可刪除裝置的配對。
- 配對時若需輸入密碼或PIN碼，請點選  後輸入「0000」。

## 使用藍芽 - 來電提示

PLENUE R與智慧型手機連結後，聽音樂時若有來電將會提醒告知。

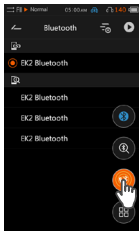

1. 點選來電提示以變更為來電提示模式。

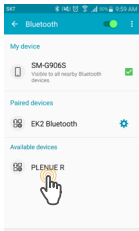

2. 開啟智慧型手機的藍芽後與 PLENUE R 配對。



3. 播放音樂時若有來電會發出提示，上端的圖示將改變。| Bluetooth | Play | Call

- 來電提示功能唯有與有線接收器連接時才能使用。
- 以智慧型手機接聽電話時，智慧型手機與PLENUE R的藍芽連結會中斷。



## 韌體升級

---

此韌體使用硬體中的內建程式並進行升級，以改善產品功能並修正軟體中的錯誤。  
PLENUE R 可能會使用此韌體，以調整產品效能或使用方法而不事先通知，韌體可能會出現細微問題。

---

### 如何升級韌體

1. 從網站 (<http://www.COWON.com>) 的 SUPPORT 部份下載最新的韌體。
2. 使用 Micro USB 連接器將 PLENUE R 連接到電腦。
3. 解壓縮下載的韌體，然後將它複製到 PLENUE R 的根資料夾。
4. 安全地將產品中斷連線之後，取下 Micro USB 纜線。
5. 開啟產品時，韌體會自動升級兩次。
6. 當韌體升級完成時，開啟電源並移至「設定 ► 系統 ► 資訊」，查看所安裝的韌體版本。

- 升級固件前，請為播放器充滿電。
- 不要在完成固件升級前關閉播放器。否則會損壞產品，並且將使所有保修無效。
- 在固件升級之前，請備份任何重要數據，因為在升級過程中會刪除存储在設備上的任何數據。本公司對於數據損失概不負責。

## 播放畫面

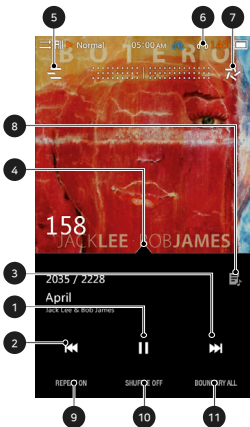

- ① 播放/暫停曲目。
- ② 按下可以移至上一個曲目。按住可以倒轉。
- ③ 按下可以移至下一個曲目。按住可以向前快轉。
- ④ 拖曳此長條可以移至曲目中您要聆聽的部分。
- ⑤ 巡覽至「音樂選擇」畫面。
- ⑥ 切換至音量調整界面。
- ⑦ 調整播放設定。
- ⑧ 如果出現這個圖示,按一下專輯圖案即可在專輯資訊畫面中查看歌詞。
- ⑨ 啟用重複播放。
- ⑩ 啟用隨機播放。
- ⑪ 選擇播放一首曲目、所有曲目或整個資料夾。

## 音樂選擇

選取資料夾、演出者或專輯，可以檢視對應的曲目清單。

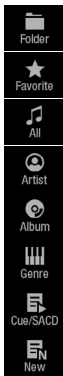
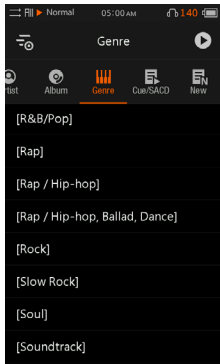

依資料夾檢視曲目清單。

檢視新增到「Favorite」的曲目清單。

檢視產品中儲存的所有曲目。

依演出者檢視曲目清單。

依專輯檢視曲目清單。

依類型檢視曲目清單。

按CUE/SACD查看曲目列表。

按新檔案查看曲目列表。

\* 在「曲目清單」畫面中，按住  可以巡覽至「初始曲目清單」畫面。

## 音樂設定

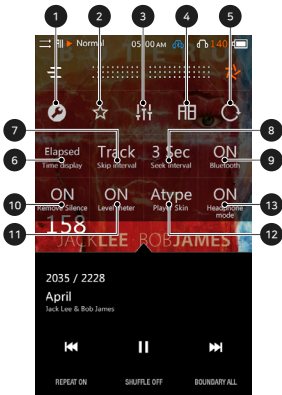

- 1 瀏覽至設定。
- 2 將目前的曲目新增到「Favorite」。
- 3 選取 JetEffect 7 的預設集。
- 4 重播曲目的某一段。
- 5 變更螢幕旋轉。
- 6 顯示經過的時間或剩餘時間。<sup>1)</sup>
- 7 為「快轉跳過」和「倒轉跳過」設定間隔。
- 8 設定「倒轉/向前快轉」速度。
- 9 可打開或關閉藍牙。
- 10 開啟 (關閉) 設定可以跳過曲目開頭或結尾的無聲部分(最多 500 毫秒)。
- 11 選擇 Level meter。
- 12 選取播放畫面上的面板。
- 13 設置耳機模式開/關。

<sup>1)</sup> 選擇 Elapsed+, 你可以隱藏專輯封面上方的進度條。

\* PLENU R 提供的「無間斷播放」可以在播放期間移除曲目之間的間隔。「無間斷播放」會套用於所有情況,而不需額外設定。

## 詳細設定

### JetEffect 7 設定

1. 在「詳細設定」中，選取「JetEffect 7」。
2. 選取「User 1 / User 2 / User 3 / User 4」，並設定使用者預設集。
3. EQ：調整每個頻率程度，即可變更音調。
4. BBE+：選取並套用 BBE 音效。
5. SE：選取並套用「Chorus」和「Reverb」效果。

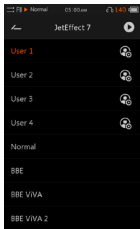

\* 按下 **1** **2** 按鈕可以為全部 10 個頻帶設定 EQ 和 EQ 濾波器值。請觸碰想要的值，以便快速變更設定。

## 詳細設定

### JetEffect 7 設定

<p>從 50 個預設集中選取適用於 JetEffect 7 的預設集。</p>	<p>Normal / BBE / BBE ViVA / BBE ViVA 2 / BBE Mach3Bass / BBE MP / BBE Headphone / BBE Headphone 2 / BBE Headphone 3 / Rock / Jazz / Classic / Ballad / Pop / Club / Funk / Hip Hop / Techno / Blues / Metal / Dance / Rap / Wide / X-Bass / Hall / Vocal / Maestro / Feel the Wind / Mild Shore / Crystal Clear / Reverb Room / Reverb Club / Reverb Stage / Reverb Hall / Reverb Stadium / Reverb Chamber / Reverb Room 2 / Reverb Club 2 / Reverb Hall 2 / Reverb Auditorium / Reverb Cathedral / Reverb Stadium 2 / Reverb Canyon / Reverb Long / Chorus 1 / Chorus 2 / Chorus 3 / Unison 1 / Unison 2 / Flange</p>	
<p>您可以使用 16 個不同的使用者預設集,手動調整 BBE、3D 環場音效等。</p>	<p>User 1 / User 2 / User 3 / User 4 ... User 16</p>	
<p>JetEffect 7 是最精緻且強大的聲音技術。它可為聽眾帶來前所未有、更接近「現場表演」的自然演出和衝擊。</p>	<p>BBE</p>	<p>用清澈的音效使音質更純淨。(相位校正)</p>
	<p>Mach3Bass</p>	<p>提供更低沈、更厚實和更精準的低音訊率。</p>
	<p>3D Surround</p>	<p>提供立體環繞聲音效。</p>
	<p>MP Enhance</p>	<p>彌補失去或減弱的立體聲深度。</p>
	<p>Chorus</p>	<p>使音訊更為豐富的音效。</p>
	<p>Reverb</p>	<p>創造臨場感。</p>

\* 不當設定可能導致聲音失真或產生噪音。

\* 如需有關 BBE 的詳細資訊,請參閱我們首頁 ([www.COWON.com](http://www.COWON.com)) 上的 BBE 介紹。

## 詳細設定

### 音樂

**略過間隔：**為「快轉跳過」和「倒轉跳過」設定跳過間隔。請選擇曲目/2/3/4/5/10/20/30 秒的間隔。

**掃描間隔：**設定「倒轉/向前快轉」的搜尋速度。請為搜尋速度選擇 3/5/10/20/30 的間隔。

**繼續：**開啟 (關閉) 設定可以在開啟電源時恢復上一個曲目。

**靜音消除：**開啟 (關閉) 設定可以跳過曲目開頭或結尾的無聲部分。

**耳機模式：**選取「耳機模式」可以增加輸出,以便與耳機搭配使用。

**DSD gain：**在播放 DSD 檔案時,將增益設定為 0/6dB。

**DAC filter：**您可以通過改變DAC的輸出方式調整聲音。

### 顯示器

**語言：**從 17 個不同語言中選取系統語言。

**亮度：**調整畫面亮度,共 10 階層。

**用戶預置：**更改用戶預設。

**顯示歌曲轉換：**若於畫面關閉的狀態下改變播放中的曲目,畫面會自動開啟5秒顯示變更的曲目資訊。

### 時間

**休眠時間：**產品會在設定的時間過後關閉。

**自動關閉：**如果在設定的這段時間內沒有任何活動,產品會自動關閉。

**LCD自動關閉：**如果在設定的這段時間內沒有任何活動,畫面會自動關閉。

**時間：**設置時間。

### 藍芽

可設定PLENUE R的藍芽功能。

### 系統

**多功能按鍵：**可以設置多功能按鍵的功能。

**按鍵鎖定：**可限制畫面黑屏後的按鍵操作。

**屏幕鎖定：**可限制觸摸顯示屏操作。

**左/右聲道：**調整音訊的立體聲平衡。

**LED：**在螢幕關閉時,開啟或關閉上方電源按鈕的 LED 燈號。

**USB模式：**切換MSC/DAC,可選擇USB DAC模式。

\* 使用 USB DAC 時,根據電腦數據處理量的情況可能會導致播放音樂中斷。

\* 建議OS環境為Window 7 / 8 / 10, Window XP與其以下版本可能無法正常運作。

**USB DAC電量：**使用USB DAC時可設定電源供給方式。

**更新資料庫：**重新整理產品中的內部資料庫。

**載入預設值：**將所有設定重設為預設值。

**格式化內部記憶體：**長按5秒,可以格式化內置記憶體。格式化將會清除內置記憶體所有資料,請在必要時才使用。

**資訊：**檢查韌體版本,可用的記憶體量,以及已用的記憶體量。

## 產品規格

機型名稱	PLENUE R		
產品容量	內建記憶體 <sup>1)</sup> : 128GB / 外部記憶體: microSD SDXC		
顯示器	3.7" AMOLED 觸控顯示器 (480x800)		
尺寸和重量	61.5mm(W) x 112.9mm(H) x 13.9mm(D) / 154g		
外殼	高質量金屬機身		
按鈕	電源, 播放 / 暫停, 音量 +, 音量 -, FF, REW, 多功能按鍵		
CPU	ARM Cortex A9 1.2GHz Dual-Core		
音訊支援	檔案格式	DXD / DSD(DFP,DSF) / FLAC / WAV / AIFF / ALAC / APE / MP3 / WMA / OGG / WV / TTA / DCF	
	音效解碼	DXD : ~352.8/384kHz DSD : ~5.64MHz (DSD64, DSD128) FLAC, WAV, AIFF, ALAC, WV(WavPack), TTA : ~24bit/192kHz * 352.8/384kHz FLAC, WAV * 32bit float WAV, WAV Tag Supporting * 5.1Ch Downmixing Supporting MP3 : MPEG 1/2/2.5 Layer 3, ~320kbps WMA : ~320kbps, ~48kHz APE : 快速, 正常, 高 壓縮率 (~24bit/192kHz) OGG : ~Q10, ~44.1kHz	
	藍牙	3.0 (支援設定檔: A2DP, AVRCP / 支援解碼器: SBC, aptX)	
	曲目信息	CUE Sheet, SACD ISO (2Ch)	
	歌詞	LRC, LDB, Lyrics3, ID3 Tag Lyric (有/無時間資訊)	
	JetEffect 7	66 組預設 (50 組預設 + 16 組使用者預設)	
		EQ	10 段式等化器 (EQ 濾波器)
BBE+		BBE, Mach3Bass, 3D Surround, MP Enhance	
特殊效果		合唱 (8 種模式), 殘響 (9 種模式)	

<sup>1)</sup> 由於產品所使用的系統記憶體, 實際容量可能有所不同。



## 產品規格

音訊特性	DAC	TI PCM5242
	SNR	123dB Unbalance / 123dB Balance
	THD+N	0.001% Unbalance / 0.001% Balance (24bit, 48kHz)
	立體聲分離度	-132dB Unbalance / -134dB Balance
	輸出	1.4Vrms Unbalance / 1.6Vrms Balance
	輸出阻抗	0.8Ω Unbalance / 1.6Ω Balance
	音量	140 級
	時鐘	精密時鐘 TCXO (相位抖動 1.0ps)
電池和電源	電池	內建式可充電鋰聚合物電池 3,000mAh / 3.7V
	播放時間	大約 17小時 (MP3, 128kbps) / 16小時 (24bit, 96kHz, FLAC) <sup>2)</sup>
	充電時間	大約 3小時 (使用 5V/2A 或以上的 Micro USB DC 轉接器)
輸出連接埠	耳機連接埠 (3.5mm) / 光學輸出 (3.5mm) / 平衡端口 (2.5mm)	
播放器	各種適用於播放畫面的面板, 類比高度計, 矩陣瀏覽器, 多個我的最愛	
系統需求	CPU	Pentium III 500MHz 或更高
	OS	Windows 10 / 8 / 7 / Vista / XP / 2000 / ME : 支援所有功能 MAC OS 10.x / Linux v2.4 或更高: 支援 SFile 傳輸
	USB Port	2.0 High Speed (建議使用)

<sup>2)</sup> 播放時間是基於本公司的測試環境測算出來的,與實際的使用時間可能會有差異。

## 疑難排解

### + 讀完本手冊後我還是有些地方不懂。

COWON 網站 ([www.COWON.com](http://www.COWON.com)) 為 COWON 產品使用者支援提供 FAQ (Frequently Asked Questions/常見問題)。強烈建議使用者前往網站, 詳閱關於產品使用及韌體升級的進一步資訊。若是有個別問題, 請在線上與我們連絡, 我們會盡力助您解決問題。

### + 播放器無法開啟。

確認電量或裝置是否連接電源供應器。如果電池已完全沒電, 請為電池充電一段時間, 然後再開啟 PLENU R。使用期間, 如果按鈕或觸控式螢幕沒有反應, 請按住音量 + 和 - 按鈕 6 秒以上, 進行重設。

### + 我聽不見任何聲音。

檢查音量是否設定為「0」。檢查播放器內是否有任何可讀的檔案。如果播放器內沒有檔案, 您當然不會聽到任何聲音。請注意毀損的檔案會導致雜音或播放時斷斷續續。確認耳機連接正常。耳機插孔不乾淨可能會導致雜音出現。

### + 語言設定錯誤導致無法操作本產品。

因系統語言設定錯誤導致難以使用本產品時, 請連接電腦後, 將裝置內的「SYSTEM」資料夾刪除後重新開機, 即可如初次開機時一樣選擇語言。

\*若有設定 USER EQ, 刪除前請先備份。

### + 我儲存的檔案沒有出現在清單中。

每個模式只會顯示一個可播放檔案的清單。若要檢視您所儲存的所有檔案, 選取瀏覽器模式。請注意系統檔案夾將不會出現在瀏覽器內。

### + 與電腦連線時, 電腦無法辨識播放器。

如果連線因頻繁中斷而處於不穩定的狀態, 請直接連接到電腦主機板上的 USB 連接埠。

### + 播放器的記憶體容量小於或和規格不同。

Windows 顯示的記憶體容量可能會與記憶體製造商所顯示的不同。實際容量會小於原來大小, 因為記憶體某些空間會用做系統區域一般操作時使用。

### + 記憶體容量已滿時, 播放器無法正常播放。

部分記憶體是做為產品中的設定和系統記憶體之用。如果檔案儲存在這個空間, 產品可能無法正常運作。因此, 在使用產品時, 請至少保留 100MB 的可用記憶體。

### + 在「我的電腦」上格式化產品之後, 「我的電腦」可能無法再讀取產品, 記憶體數量減少, 或者檔案傳送速率變慢。

產品的內置記憶體已經格式化, 無需另外再格式化。但如果必要時, 請使用產品內置格式化功能或使用 USB 連接線將產品連接到電腦, 並使用支持“大容量 FAT32 格式”工具來格式化, 默認分配大小為 32KB, 或以 exFAT 進行格式化, 以避免內存容量和速度的下降。此產品不支持 MAC OS 系統格式。

Designed by COWON

[www.COWON.com](http://www.COWON.com)

DIGITAL PRIDE.  
**COWON**